

# 2.2 Муфты для электрических кабелей связи с оболочками из полиэтилена

## Назначение полиэтиленовых муфт

Компания “Связьстройдеталь” предлагает своим заказчикам полную линейку новых полиэтиленовых муфт для сращивания городских телефонных кабелей в пластмассовых оболочках и для восстановления защитных покровов типа “Шп” на кабелях связи всех типов. Муфты типоразмеров МПП, МРП и МРПС представляют собой результат коренной модернизации муфт типа МП, выпускаемых по ТУ АХП 0.446.000 ТУ.

Назначение новых муфт осталось прежним – восстановление полиэтиленовых оболочек и шлангов, однако их возможности существенно расширились. К числу достоинств новых муфт можно отнести следующее:

- *Возможность использования любого типа соединителей жил.*

Муфты позволяют выполнять сращивание жил индивидуальными и многожильными соединителями любого типа на кабелях ТППЭп, ТППпЗП и ТППЭпЗ. Для заполненных кабелей муфты позволяют выполнять сращивание жил соединителями в капсулах. При сращивании жил любыми соединителями и при любых размерах сростков конусы и патрубки обеспечивают плотную посадку муфт на кабеле и не требуют подмотки.

- *Упрощенная маркировка муфт.*

Если раньше заказчик должен был знать диаметр оболочки своего кабеля, то теперь при заказе муфты ему достаточно назвать маркоразмер своего кабеля.

- *Меньшее количество типоразмеров муфт.*

Количество типоразмеров муфт уменьшилось, но имеющиеся типоразмеры обеспечивают все возможные варианты монтажа.

- *Любые варианты ответвляющихся кабелей.*

Варианты разветвительных муфт МРП имеют оголовники с двумя, тремя, четырьмя и пятью патрубками, внутренние диаметры которых обеспечивают ввод ответвляющихся кабелей во всех возможных для данного типоразмера сочетаниях.

- *Наличие заглушенных патрубков.*

На оголовниках муфт МРПС несколько патрубков заглушены. Благодаря этому нововведению, МРПС можно использовать как линейную или шкафную “перчатку” при параллельном сращивании кабелей. Например: 2-4 МРПС 2/4 в вариантах 200=4x100 и 300=4x100, а 5-6 МРПС 5/6 в вариантах 300=6x100; 400=6x100; 500=6x100.

Муфту МРПС с заглушенными патрубками можно установить в колодце, где в будущем, при постройке новых домов потребуется выполнить ответвление.

Заглушенные патрубки имеются и на оголовниках разветвительных муфт типоразмеров 4МРП 0,5; 3МРП 1-1 и 5МРП 1. Эти муфты разработаны специально для распределительных участков абонентских линий местных сетей связи. Муфты 4МРП 0,5 монтируются на участках, где пары кабелей емкостью 50x2 или 30x2 - необходимо развести на 4 направления. Муфты 3МРП 1-1 монтируются на участках, где в кабеле 100x2 используются 60, 70, 80 или 90 пар, а также тогда, когда к части пар кабеля 100x2 подпараллеливаются пары ответвляющихся кабелей. В процессе прокладки кабель 100x2 пропускается через муфту без разрезания. А затем, во время монтажа муфты, часть его пар с помощью ответвляющихся кабелей отводится через патрубки соответствующей емкости. Муфты 5МРП 1 монтируются на участках, где пары кабелей 100x2 или 50x2 необходимо развести на пять направлений.

- *Возможность использования любого способа герметизации.*

Муфты позволяют использовать для их герметизации любые термоусаживаемые материалы и материалы для “холодной” герметизации. За счет того, что новые муфты имеют удлиненные цилиндрические части конусов, оголовников и патрубков (“пальцев”), удобство монтажа любым способом значительно повысилось. Увеличенная толщина стенок новых муфт значительно упрощает и повышает надежность монтажа методом сварки под стеклотентой.

- *Возможность использования в качестве защитных муфт.*

Муфты МПП, залитые герметиком, могут использоваться как защитные, устанавливаемые над свинцовыми муфтами.

### Примечание:

1. В прямых муфтах сращивают строительные длины кабелей одинаковой емкости. Термины “соединительная” и “прямая” – синонимы, они используются в действующих документах отрасли связи.
2. В разветвительных муфтах (“перчатках”) осуществляется разветвление кабеля большей емкости на несколько кабелей меньшей емкости, либо к основному кабелю подпараллеливают дополнительный кабель.
3. Муфты МПП для восстановления защитных покровов типа “Шп” подбирают по внешним диаметрам этих покровов с учетом габаритов муфт, которыми восстановлены алюминиевые или стальные оболочки кабелей. При заказе муфт необходимо указывать диаметры защитных покровов, а также размеры и назначение свинцовых муфт (прямая, симметрирующая и т.д.).

## Маркировка муфт МПП, МРП и МРПС

Прямые (соединительные) муфты маркируются по емкости сращиваемого кабеля с диаметром жил 0,5 мм. Кабели с числом пар от 10 до 100 в муфтах сращивают одножильными соединителями УУ-2 “Scotchlok” (Скотчлок), а кабели с числом пар от 100 до 2400 сращивают 10-ти парными соединителями СМЖ-10 или другими многожильными соединителями.

В маркировке разветвительных муфт указаны емкости основных кабелей с жилой 0,5 мм и количество патрубков на оголовниках. Десятичные дроби обозначают емкость сращиваемых кабелей менее 100 пар, например, 0,1 – 10 пар; 0,2 – 20 пар; 0,3 – 30 пар; 0,5 – 50 пар. Простая дробь, например, 2/4 обозначает, что муфта подходит для кабелей 200, 300 и 400 пар при сращивании жил соединителями СМЖ-10.

### МПП 0,1/0,3

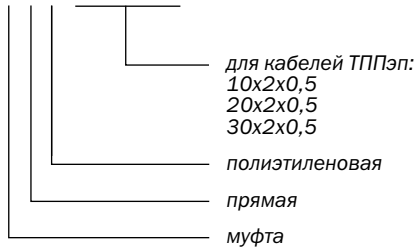

### МПП 0,5

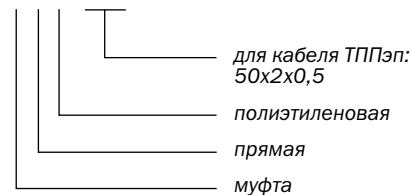

### МПП 2/4

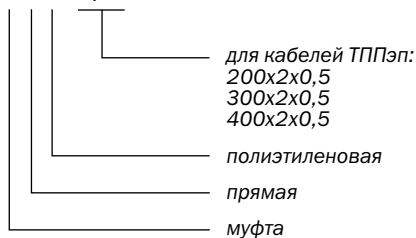

### 2МРП 5/9



### 5-6 МРПС 5/6

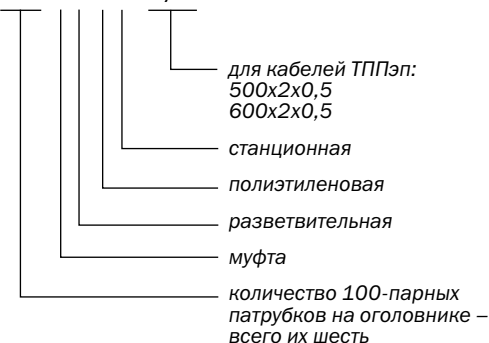

## Подбор полиэтиленовых муфт

Муфты МПП, МРП и МРПС представляют собой всего лишь полиэтиленовые корпуса определенной формы. При заказе полиэтиленовой муфты, дополнительно следует заказать материалы для выполнения всех монтажных операций – от сращивания жил до герметизации муфт.

В данном подразделе представлена таблица соответствия, дающая возможность заказать муфту и получить представление о возможностях и области применения каждого типоразмера муфт. Далее имеются подразделы, где представлены уже не просто корпуса муфт, а муфты с комплектами специально подобранных материалов, которые обеспечивают выполнение одной или нескольких монтажных операций.

Разветвительные муфты МРП имеют оголовники с количеством патрубков от 2 до 4. Внутренние диаметры патрубков позволяют вводить в них ответвляющиеся кабели в различных сочетаниях емкостей. Возможно любое сочетание, однако его суммарная емкость не должна превышать максимально возможную для данного типоразмера емкость основного кабеля.

Например, в патрубках оголовника 2МРП 5/9 возможны сочетания:

от 500=300+200 и 500=400+100  
до 900=500+400 и 900=800+100

Поскольку возможно любое сочетание, емкость ответвляющихся кабелей в маркировках муфт и таблицах каталога не указывается.

Таблица соответствия кабелей ТППЭп и полиэтиленовых муфт МПП, МРП и МРПС в зависимости от типа применяемых соединителей жил:

Номенкл. №	Типоразмер	Диаметр жил, мм	Емкость сращиваемого кабеля (для МПП) и основного кабеля (для МРП) при сращивании жил соединителями:			
			СМЖ-10	UY-2	10-парные 3М и АМР	25-парные 3М и АМР
M-02002 M-02028 M-02021	МПП 0,1/0,3 2МРП 0,2/0,3 3МРП 0,3	0,32 0,4 0,5 0,64 0,7	10-30 10-30 10-30 10 10	10-30 10-30 10-30 10 10	— — — — —	— — — — —
M-02003 M-02022 M-02023 M-02031	МПП 0,5 2МРП 0,5 3МРП 0,5 4МРП 0,5	0,32 0,4 0,5 0,64 0,7	30-50 20-50 20-50 20 20	30-50 20-50 20-50 20 20	— — — — —	— — — — —
M-02004 M-02026 M-02027 M-02032 M-02057	МПП 1 2МРП 1 3МРП 1 3МРП 1-1 5МРП 1	0,32 0,4 0,5 0,64 0,7	100 100 100 30-50 30	100 100 50-100 30-50 30	— — — — —	— — — — —
M-02005 M-02042 M-02043	МПП 2 2МРП 2 3МРП 2	0,32 0,4 0,5 0,7	200 200 100-200 50	— — 100 50	200 200 100 —	200 200 100 —
M-02006 M-02029 M-02030 M-02015	МПП 2/4 2МРП 2/4 3МРП 2/4 2-4МРПС 2/4	0,32 0,4 0,5 0,64 0,7	300-400 200-400 200-400 100 100	— — — 100 100	300-400 300 200-300 100 100	300 200 200 100 100
M-02009 M-02034 M-02044 M-02016	МПП 5/6 2МРП 5/6 3МРП 5/6 5-6МРПС 5/6	0,32 0,4 0,5 0,64 0,7	500-600 500-600 500-600 200 200	— — — — —	500 400 400 200 200	400 400 300-400 200 200
M-02007 M-02035 M-02036 M-02039	МПП 5/9 2МРП 5/9 3МРП 5/9 4МРП 5/9	0,32 0,4 0,5 0,64 0,7	500-900 500-900 500-900 200-400 200-300	— — — — —	400-600 500-600 500-600 200-400 200-300	500-800 500-600 500-600 200-400 200-300
M-02008 M-02037 M-02038 M-02040 M-02041 M-02056 M-02018	МПП 10/12 2МРП 10/12 3МРП 10/12 4МРП 10/12 4МРП 10/12-1 5МРП 10/12 6-12МРПС 6/12	0,32 0,4 0,5 0,64 0,7	900-2400 800-1200 1000-1200 500-600 500-600	— — — — —	900-1200 800-1200 700-900 500-600 500-600	900-1200 700-1200 700-900 500-600 500-600

**Примечание:** Компании “ЗМ” и “тысо/Electronics/Raychem” не рекомендуют использовать многопарные соединители на кабелях емкостью менее 100 пар включительно.

## Муфты прямые полиэтиленовые МПП

Конструкции и детали муфт МПП:

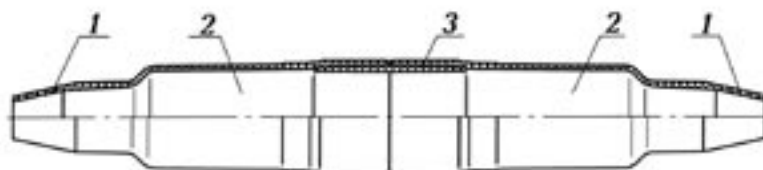

- 1 - Конус муфты
- 2 - Полумуфта
- 3 - Втулка

Муфты МПП 0,1/0,3; МПП 0,5; МПП 1:

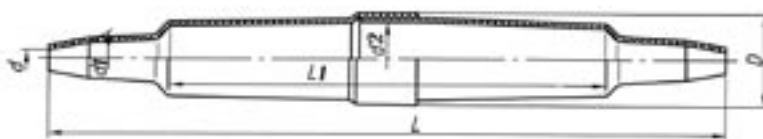

Муфты МПП 2; МПП 5/6:

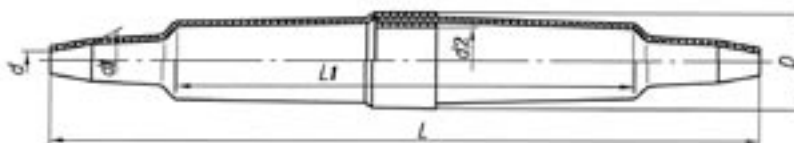

Муфты МПП 2/4; МПП 5/9; МПП 10/12:

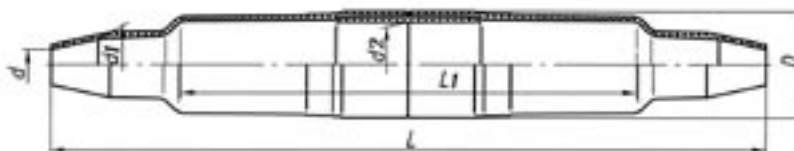

Характеристики муфт МПП:

Типоразмер	Размеры, мм						Масса, кг
	L	L1	D	d	d1	d2	
МПП 0,1/0,3	330	176	46	8	17	32	0,11
МПП 0,5	360	198	60	11	21	46	0,17
МПП 1	380	216	75	18	27	60	0,26
МПП 2	518	284	78	19	33	66	0,42
МПП 2/4	600	385	90	26	43	72	0,65
МПП 5/6	629	405	107	37	55	90	0,77
МПП 5/9	808	450	120	27	62	100	1,28
МПП 10/12	880	530	142	40	80	122	1,64

## Муфты разветвительные полиэтиленовые МРП

Конструкции и детали муфт МРП или МРПС:

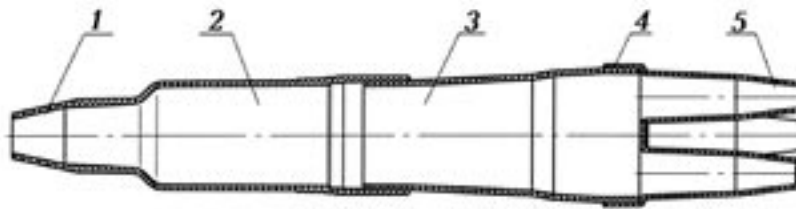

- 1 - Конус для ввода основного кабеля
- 2 - Полумуфта
- 3 - Гильза
- 4 - Оголовник
- 5 - Патрубок оголовника (палец перчатки)

Муфты на два направления 2МРП 0,2/0,3; 2МРП 0,5; 2МРП 1:

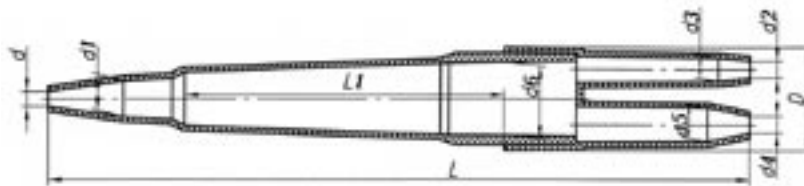

Муфты на два направления 2МРП 2; 2МРП 2/4; 2МРП 5/6; 2МРП 5/9; 2МРП 10/12:

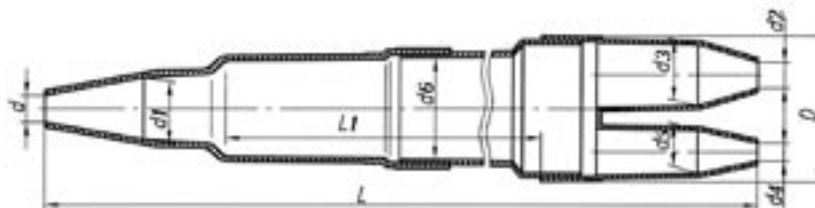

Характеристики муфт 2МРП:

Типоразмер	Размеры, мм										Масса, кг
	L	L1	D	d	d1	d2	d3	d4	d5	d6	
2МРП 0,2/0,3	331	152	49	7	17	8	11	8	16	36	0,10
2МРП 0,5	359	156	63	11	21	7	16	10	19	50	0,17
2МРП 1	396	175	81	18	27	14	23	14	23	69	0,30
2МРП 2	570	291	85	19	33	19	28	19	25	65	0,43
2МРП 2/4	629	323	108	26	43	18	40	18	30	76	0,70
2МРП 5/6	734	425	135	37	55	26	45	18	40	91	1,19
2МРП 5/9	835	439	146	27	62	26	61	18	43	99	1,36
2МРП 10/12	893	503	160	40	80	27	62	18	55	127	1,66

Муфты на три направления ЗМРП 0,3; ЗМРП 0,5; ЗМРП 1:

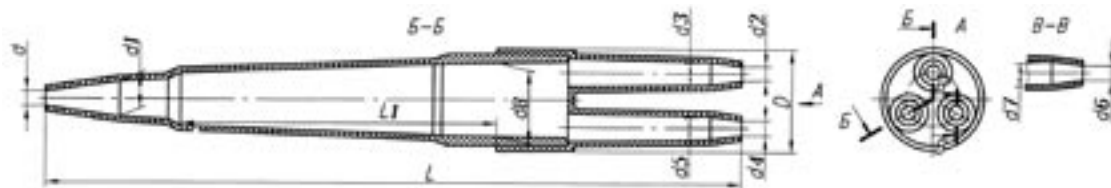

Муфты на три направления ЗМРП 2; ЗМРП 2/4; ЗМРП 5/6; ЗМРП 5/9; ЗМРП 10/12:

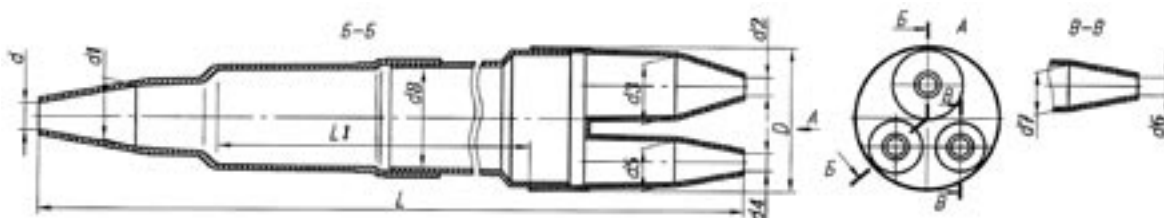

Характеристики муфт ЗМРП:

Типоразмер	Размеры, мм												Масса, кг
	L	L1	D	d	d1	d2	d3	d4	d5	d6	d7	d8	
ЗМРП 0,3	333	152	49	7	17	7	11	7	11	7	11	36	0,11
ЗМРП 0,5	359	156	63	11	21	7	17	7	16	7	16	50	0,19
ЗМРП 1	396	173	81	18	27	12	23	11	17	10	16	69	0,41
ЗМРП 1-1	340	137	76	18	33	15	21	18	32	10	16	64	0,27
ЗМРП 2	572	291	85	19	33	19	25	15	20	15	20	65	0,50
ЗМРП 2/4	625	323	108	26	43	18	30	14	27	14	27	76	0,73
ЗМРП 5/6	734	424	135	37	55	26	43	18	30	18	30	91	1,23
ЗМРП 5/9	835	439	146	27	62	18	61	18	43	18	40	99	1,42
ЗМРП 10/12	893	503	160	40	80	26	62	18	45	18	43	127	1,72

**Примечание:** На оголовнике муфты ЗМРП 1-1 патрубки 15/21 и 18/32 заглушены.

Муфта на четыре направления 4МРП:

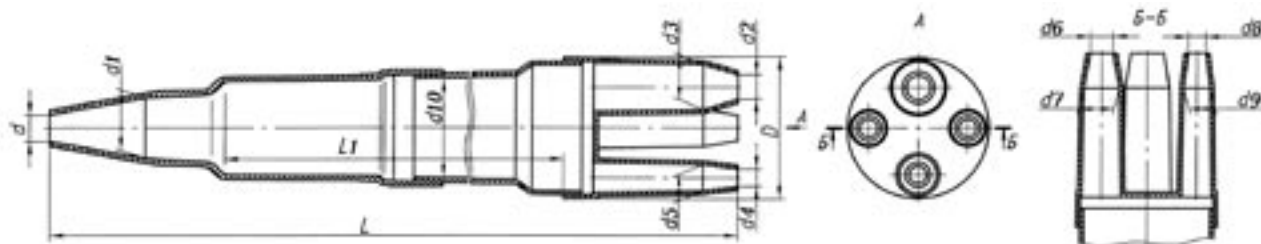

Характеристики муфт 4МРП:

Типоразмер	Размеры, мм														Масса, кг
	L	L1	D	d	d1	d2	d3	d4	d5	d6	d7	d8	d9	d10	
4МРП 0,5	340	15	64	11	21	8	10	8	10	8	10	8	10	50	0,18
4МРП 5/9	790	445	146	27	62	24	57	16	40	16	40	16	40	99	1,41
4МРП 10/12	862	510	160	40	80	25	56	24	46	16	41	16	41	127	1,75
4МРП 10/12-1	862	510	160	40	80	38	74	16	46	16	39	16	31	127	1,80

**Примечание:** На оголовнике муфты 4МРП 0,5 три патрубка 8/10 – заглушены.

Муфта на пять направлений 5МРП 1:

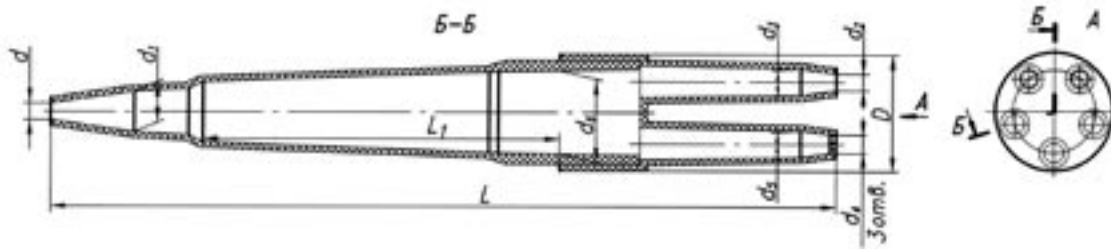

Муфта на пять направлений 5МРП 10/12:

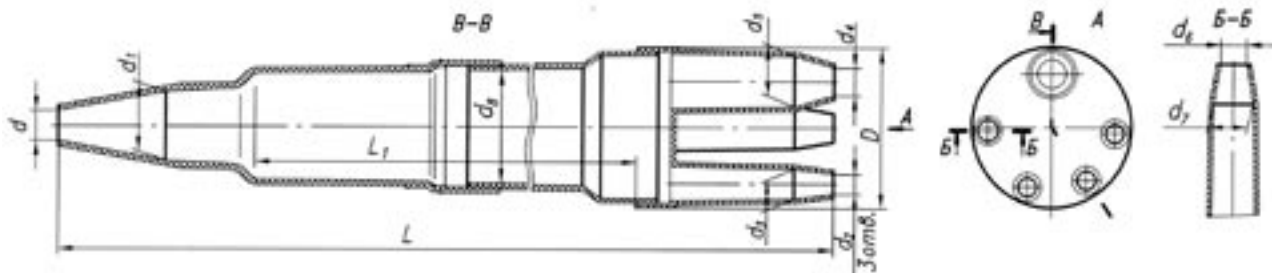

Характеристики муфт 5МРП:

Типоразмер	Размеры, мм												Масса, кг
	L	L1	D	d	d1	d2	d3	d4	d5	d6	d7	d8	
5МРП 1	396	208	81	18	27	11	17	12	17	69	40	–	0,3
5МРП 10/12	870	515	160	40	80	18	27	41	50	25	35	144	1,8

**Примечание:** На оголовнике муфты 5МРП 1 три патрубка заглушены.

## Муфты разветвительные полиэтиленовые стационарные МРПС

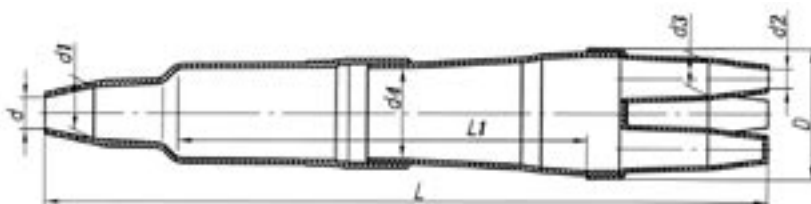

Характеристики муфт МРПС:

Типоразмер	Размеры, мм								Масса, кг
	L	L1	D	d	d1	d2	d3	d4	
2-4МРПС 2/4	600	335	108	26	43	16	28	76	0,71
5-6МРПС 5/6	716	421	137	37	55	18	26	91	1,29
6-12МРПС 6/12	822	516	162	40	80	28	–	127	1,75

**Примечание:** На оголовниках муфт МРПС заглушены: муфта 2-4МРПС 2/4 – два патрубка; муфта 5-6МРПС 5/6 – три патрубка; муфта 6-12МРПС 6/12 – шесть патрубков.

## Муфты полиэтиленовые в комплектах с монтажными материалами

### Муфты полиэтиленовые в комплектах с термоусаживаемыми трубками (ТУТ)

Муфты с трубками ТУТ предназначены для восстановления полиэтиленовых оболочек и шлангов. Подбирать муфты следует с учетом маркоразмеров кабелей и типа соединителей по приведенной на стр. 66 таблице соответствия.

Общий состав комплекта:

- муфта полиэтиленовая – МПП, МРП, МРПС;
- отрезки трубок ТУТ с подклеивающим слоем, подобранные с учетом требований действующих документов Минсвязи России;
- шкурка шлифовальная;
- упаковка.

#### Расположение отрезков ТУТ на стыках перед усадкой

Муфта МПП:

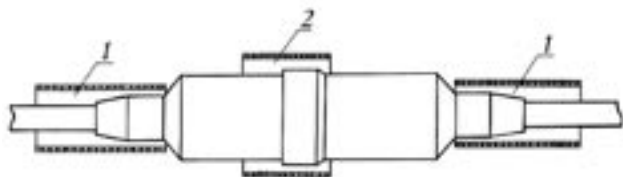

Муфта МРП:

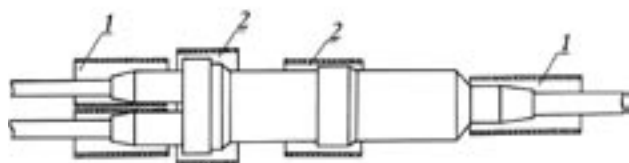

1 - Отрезки ТУТ на стыках кабель-муфта

2 - Отрезки ТУТ на стыках деталей муфт

Номенкл. №	Наименование	Масса, кг
К-02026	Муфта МПП 0,1/0,3 с ТУТ	0,20
К-02027	Муфта МПП 0,5 с ТУТ	0,25
К-02028	Муфта МПП 1 с ТУТ	0,39
К-02023	Муфта МПП 2 с ТУТ	0,53
К-02051	Муфта МПП 2/4 с ТУТ	0,91
К-02082	Муфта МПП 5/6 с ТУТ	1,06
К-02052	Муфта МПП 5/9 с ТУТ	1,57
К-02053	Муфта МПП 10/12 с ТУТ	2,04
К-02076	Муфта 2МРП 0,2/0,3 с ТУТ	0,20
К-02021	Муфта 2МРП 0,5 с ТУТ	0,28
К-02024	Муфта 2МРП 1 с ТУТ	0,44
К-02074	Муфта 2МРП 2 с ТУТ	0,68
К-02054	Муфта 2МРП 2/4 с ТУТ	1,04
К-02072	Муфта 2МРП 5/6 с ТУТ	1,54
К-02056	Муфта 2МРП 5/9 с ТУТ	1,93
К-02078	Муфта 2МРП 10/12 с ТУТ	2,29
К-02077	Муфта 3МРП 0,3 с ТУТ	0,22
К-02022	Муфта 3МРП 0,5 с ТУТ	0,29
К-02025	Муфта 3МРП 1 с ТУТ	0,45
К-02092	Муфта 3МРП 1-1 с ТУТ	0,51
К-02075	Муфта 3МРП 2 с ТУТ	0,78
К-02055	Муфта 3МРП 2/4 с ТУТ	1,08
К-02073	Муфта 3МРП 5/6 с ТУТ	1,66
К-02057	Муфта 3МРП 5/9 с ТУТ	2,04
К-02079	Муфта 3МРП 10/12 с ТУТ	2,39
К-02086	Муфта 2-4МРПС 2/4 с ТУТ	1,05
К-02087	Муфта 5-6МРПС 5/6 с ТУТ	1,80
К-02088	Муфта 6-12МРПС 6/12 с ТУТ	2,64
К-02029	Муфта 4МРП 0,5 с ТУТ	0,3
К-02083	Муфта 4МРП 5/9 с ТУТ	2,09
К-02084	Муфта 4МРП 10/12 с ТУТ	2,45
К-02085	Муфта 4МРП 10/12-I с ТУТ	2,48
К-02093	Муфта 5МРП 1 с ТУТ	0,62
К-02094	Муфта 5МРП 10/12	2,53

2.2

Муфты для электрических кабелей связи оболочками из полиэтилена



## Муфты полиэтиленовые в комплектах с термоусаживаемыми манжетами (ТУМ)

Муфты в комплектах с манжетами ТУМ предназначены для восстановления оболочек на кабелях ТППЭп, ТППЗП, ТППЭпЗ и т.д. В комплектах, поставляемых компанией «Связьстройдеталь», используются манжеты производства компании «tyco/Electronics/Raychem» типов XAGA-SLVU и XAGA-SLVP (см. раздел 4.2). На кабелях, содержащихся

под постоянным избыточным воздушным давлением, используют муфты с манжетами SLVP, а на кабелях без давления – муфты с манжетами SLVU. Подбор прямых муфт с ТУМ следует производить с учетом типоразмера муфты МПП и типов используемых соединителей.

Маркировка:

### МПП-2 с ТУМ

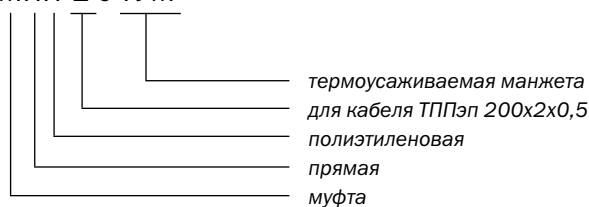

### 2МР-5/6 с ТУМ

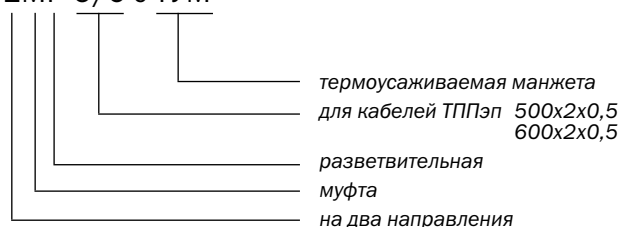

Общий состав комплекта прямой муфты:

- муфта полиэтиленовая МПП;
- манжета с гибкой застежкой из нержавеющей стали;
- лента ПВХ изоляционная;
- бумага кабельная;
- шкурка шлифовальная;
- упаковка.

Расположение манжеты ТУМ перед усадкой:

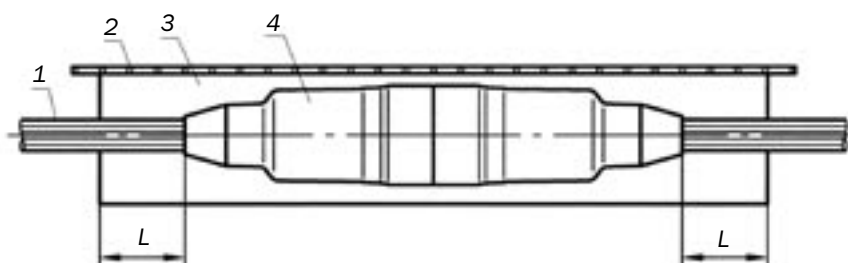

1 - Кабель

2 - Гибкая застежка из нержавеющей стали

3 - Полотно манжеты

4 - Муфта МПП

**Примечание:** L - длина участка оболочки кабеля, на который усаживается манжета (должна быть не менее 70 мм на манжетах до типоразмера 107/25 и не менее 100 мм на манжетах 130/30 и 168/42)

Номенкл. №	Наименование	Типоразмер манжеты
К-02257	Муфта прямая МПП 0,1/0,3 с ТУМ	SLVU 48/7
К-02271	Муфта прямая МПП 0,5 с ТУМ	SLVU 58/12
К-02258	Муфта прямая МПП 1 с ТУМ	SLVP 78/15
К-02259	Муфта прямая МПП 2 с ТУМ	SLVP 78/15
К-02260	Муфта прямая МПП 2/4 с ТУМ	SLVP 107/25
К-02272	Муфта прямая МПП 5/6 с ТУМ	SLVP 130/30
К-02261	Муфта прямая МПП 5/9 с ТУМ	SLVP 130/30
К-02270	Муфта прямая МПП 10/12 с ТУМ	SLVP 168/42

## Особенности разветвительных муфт

- Разветвительные муфты с ТУМ обеспечивают ввод:
  - до четырех ответвляющихся кабелей (при использовании манжеты SLVU с пластинами SCOP);
  - до трех ответвляющихся кабелей (при использовании манжеты SLVP с зажимами BOCL).
- Разветвительные муфты с пластинами SCOP используются на кабелях без давления емкостью до 100 пар. Разветвительные муфты с зажимами BOCL используются на кабелях под давлением емкостью от 100 пар и выше.
- Если на кабеле емкостью более 100 пар требуется установить линейные разветвительные муфты на 4 или на 5 направлений, то следует заказывать комплекты муфт 4МРП и 5МРП с трубками ТУТ.
- На линиях, смонтированных муфтами с манжетами ТУМ, в качестве станционных "перчаток" используются только муфты МРПС с трубками ТУТ.
- Монтаж разветвительных муфт с манжетами ТУМ должны выполнять спайщики, обученные правилам монтажа манжет компании "tyco/Electronics/Raychem".

Общий состав комплекта разветвительной муфты:

- муфта полиэтиленовая МПП (обрезается на месте монтажа);
- разветвительные детали:
  - картонный оголовник CROWN;
  - разветвительные пластины SCOP - с манжетами SLVU;
  - разветвительные зажимы BOCL - с манжетами SLVP.
- манжета с гибкой застежкой из нержавеющей стали;
- бумага кабельная;
- лента ПВХ изоляционная;
- шкурка шлифовальная;
- упаковка.

Разветвительная муфта с пластинами SCOP перед усадкой манжеты:

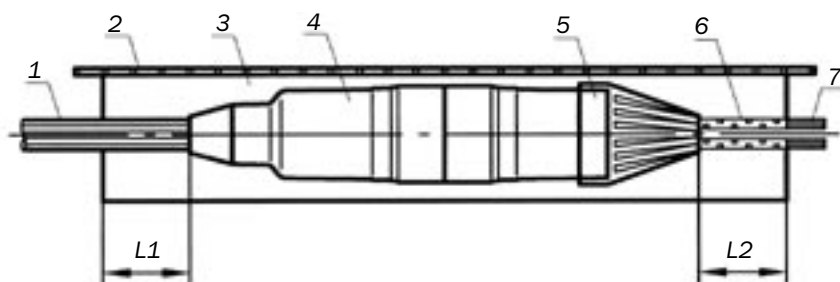

- |  |                                   |
|--|-----------------------------------|
| 1 - Основная кабель                      | 5 - Картонный оголовник CROWN     |
| 2 - Гибкая застежка из нержавеющей стали | 6 - Разветвительные пластины SCOP |
| 3 - Полотно манжеты SLVU                 | 7 - Ответвляющиеся кабели         |
| 4 - Муфта МПП с обрезанным корпусом      |                                   |

**Примечание:** L1 и L2 - длины участков оболочки кабелей, на которые усаживаются манжеты (L1 должно быть не менее 70 мм, а L2 – не менее 80 мм).

Расположение кабелей под манжетой на муфтах с пластинами SCOP должно быть таким, чтобы гибкая застежка была расположена над большим из кабелей:

а) 2 кабеля:

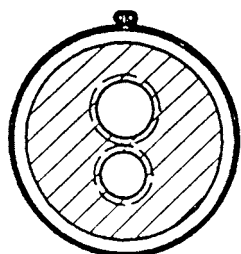

б) 3 кабеля:

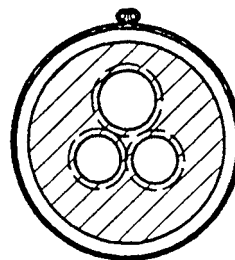

Разветвительная муфта с зажимами BOCL перед усадкой манжеты:

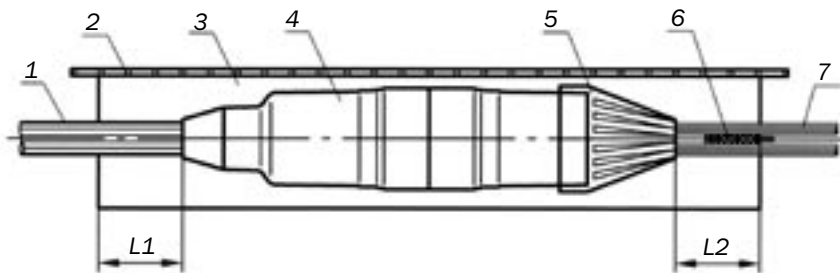

1 - Основной кабель

2 - Гибкая застежка из нержавеющей стали

3 - Полотно манжеты SLVP

4 - Муфта МПП с обрезанным корпусом

5 - Картонный оголовник CROWN

6 - Разветвительный зажим BOCL

7 - Ответвляющиеся кабели

**Примечание:** L1 и L2 - длины участков оболочки кабелей, на которые усаживаются манжеты L1 должно быть не менее 70 мм на манжетах до 107/25 и не менее 100 мм на манжетах 130/30 и 168/42, L2 должно быть не менее 80 мм на манжетах до 107/25 и не менее 110 мм на манжетах 130/30 и 168/42.

Расположение кабелей под манжетой на муфтах с зажимами BOCL должно быть таким, чтобы гибкая застежка была расположена над большим из кабелей:

а) 2 кабеля:



б) 3 кабеля:



Номенкл. №	Наименование	Типоразмер	
		манжета ТУМ	разветвительная деталь
Муфты разветвительные на два направления			
К-02252	Муфта разветвительная 2МР 0,2/0,3 с ТУМ	SLVU 48/7	SCOP-1-C
К-02253	Муфта разветвительная 2МР 0,5 с ТУМ	SLVU 58/12	SCOP-1-C
К-02262	Муфта разветвительная 2МР 1 с ТУМ	SLVP 78/15	BOCL-20-1640
К-02264	Муфта разветвительная 2МР 2 с ТУМ	SLVP 78/15	BOCL-20-1640
К-02266	Муфта разветвительная 2МР 2/4 с ТУМ	SLVP 107/25	BOCL-20-1640
К-02255	Муфта разветвительная 2МР 5/6 с ТУМ	SLVP 130/30	BOCL-20-1064
К-02268	Муфта разветвительная 2МР 5/9 с ТУМ	SLVP 130/30	BOCL-20-1064
К-02256	Муфта разветвительная 2МР 10/12 с ТУМ	SLVP 168/42	BOCL-20-1064
Муфты разветвительные на три направления			
К-02250	Муфта разветвительная 3МР 0,2/0,3 с ТУМ	SLVU 48/7	SCOP-1-C
К-02251	Муфта разветвительная 3МР 0,5 с ТУМ	SLVU 58/12	SCOP-1-C
К-02263	Муфта разветвительная 3МР 1 с ТУМ	SLVP 78/15	BOCL-20-1640
К-02265	Муфта разветвительная 3МР 2 с ТУМ	SLVP 78/15	BOCL-20-1640
К-02267	Муфта разветвительная 3МР 2/4 с ТУМ	SLVP 107/25	BOCL-20-1640
К-02248	Муфта разветвительная 3МР 5/6 с ТУМ	SLVP 130/30	BOCL-20-1064
К-02269	Муфта разветвительная 3МР 5/9 с ТУМ	SLVP 130/30	BOCL-20-1064
К-02249	Муфта разветвительная 3МР 10/12 с ТУМ	SLVP 168/42	BOCL-20-1064

## Комплекты монтажные с термоусаживаемыми манжетами (ТУМ)

Комплекты аналогичны по назначению комплектам муфт типов XAGA-500 и XAGA-1000, но, в отличие от них, позволяют осуществить временную герметизацию корпуса в процессе строительства. Временная герметизация необходима для поиска и устранения повреждений, возникающих в процессе монтажа муфты. После устранения повреждений муфта герметизируется с помощью отрезка манжеты XAGA-SLUP, входящей в комплект. Временная герметизация производится "холодным" способом с применением лент VM и 88T или ЛГ-2 и изолянты ПВХ.

Герметизирующие ленты для временной герметизации допускается обматывать резиновым бинтом. Корпуса комплектов изготовлены так, что их можно использовать в качестве измерительного инструмента. Диаметры их входных отверстий равны нижним пределам применения манжет. Комплекты можно использовать для герметизации сростка только тогда, когда сращиваемые кабели не входят в отверстие конуса. То есть, в тех случаях, когда диаметр кабеля больше диаметра отверстия в конусе.

### Размеры полиэтиленовых корпусов муфт, входящих в комплекты

Корпус КМ 78/15-ТУМ:

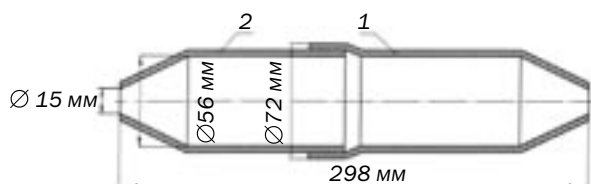

1 и 2 - Полумуфта

Корпуса КМ 107/25-ТУМ и КМ 168/42-ТУМ:

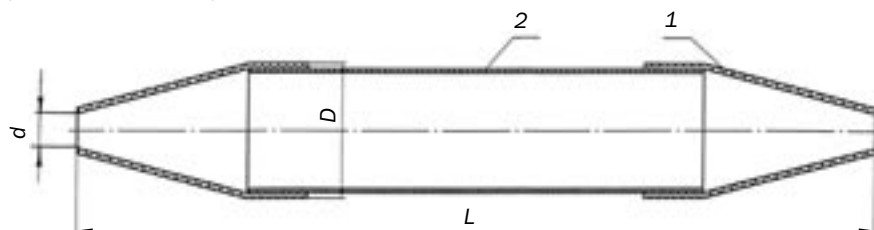

1 - Конус; 2 - Отрезок трубы.

Комплекты с ТУМ монтируются в качестве прямых муфт. Если необходимо смонтировать комплект в качестве разветвительной муфты на два направления, то дополнительно следует приобрести разветвительный комплект ВОКТ, соответствующий типоразмеру манжеты (см. раздел 4.2).

Комплектация:

Корпус в сборе	1 шт.
Манжета XAGA SLUP	1 шт.
Застежка гибкая из нержавеющей стали	1 шт.
Соединитель экрана Scotchlok 4460-D или 4462	2 шт.
Лента-плетенка заземления	1 шт.
Шкурка шлифовальная	1 шт.
Салфетка для протирки кабеля	1 шт.
Краткая инструкция по монтажу	1 шт.

Типоразмер комплекта	Размеры корпусов, мм		
	D	L	d
КМ 107/25-ТУМ	98	590	25
КМ 168/42-ТУМ	150	590	42

Комплекты следует подбирать с учетом диаметра и емкости сращиваемых кабелей, а также типа соединителей, которыми будут сращиваться жилы.

Таблица соответствия кабелей ТППЭп и комплектов с ТУМ в зависимости от типа применяемых соединителей жил:

Номенкл. №	Типоразмер комплекта	Диаметр жил, мм	Емкость кабеля при сращивании жил соединителями			
			UY-2	СМЖ-10	10-парные 3М и АМР	25-парные 3М и АМР
К-02273	КМ 78/15-ТУМ	0,32	–	100	–	–
		0,4	50-100	50-100	–	–
		0,5	50-100	50-100	–	–
		0,64	30-100	30-100	–	–
		0,7	20-100	20-100	–	–
К-02274	КМ 107/25-ТУМ	0,32	–	200-600	–	–
		0,4	–	200-500	200-400	200-300
		0,5	–	200-500	200-400	200-300
		0,64	–	200-500	100-400	100-300
		0,7	–	200-500	100-400	100-300
К-02275	КМ 168/42-ТУМ	0,32	–	700-1200	–	–
		0,4	–	600-1200	500-600	400-600
		0,5	–	600-1200	500-600	400-600
		0,64	–	600	500-600	400-600
		0,7	–	600	500-600	400-600

**Примечание:** Компании "3М" и "tyco/Electronics/Raychem" не рекомендуют использовать многопарные соединители на кабелях емкостью от 10 до 100 пар включительно.

## Муфты полиэтиленовые для заполненных кабелей

Муфты полиэтиленовые для заполненных кабелей представляют собой комплекты деталей и материалов, предназначенные для монтажа кабелей ТППЭпЗ и ТППпЗП без заливки сростка. На кабелях емкостью до 100 пар сростки монтируют индивидуальными соединителями

УУ-2 "Scotchlok". На кабелях емкостью от 200 до 600 пар используют соединители СМЖ-10 в капсулах. Во всех муфтах экраны сращиваемых кабелей восстанавливают с помощью специальных монтажных материалов, входящих в комплекты муфт.

Восстановление экрана в прямой муфте (МПП):



- 1 - Кабель
- 2 - Соединители экрана Scotchlok 4460-D или 4462 (экранная проволока кабеля выводится на соединитель экрана и зажимается гайкой)
- 3 - Экранирующий провод
- 4 - Сросток жил с восстановленной поясной изоляцией

Восстановление экрана в разветвительной муфте (МРП):

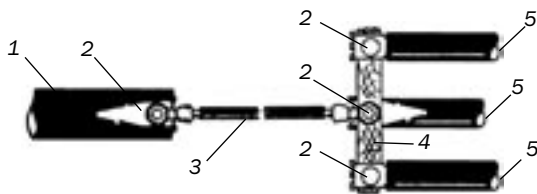

- 1 - Основной кабель
- 2 - Соединители экрана
- 3 - Экранирующий провод
- 4 - Экранная перемычка из ленты-плетенки заземления
- 5 - Ответвляющиеся кабели

Составы комплектов муфт для заполненных кабелей:

Назначение	Емкость кабеля	Составы комплектов	
		муфта	монтажные материалы
Прямые и разветвительные муфты на распределительных участках абонентских линий (АЛ), в местах, где заливка сростка не требуется	От 10х2 до 100х2	МПП	соединители УУ-2, соединители экрана 4460-D, экранирующий провод, отрезки трубок ТУТ
		МРП	соединители УУ-2, соединители экрана 4460-D, экранирующий провод, отрезок ленты-плетенки заземления, отрезки трубок ТУТ
Прямые и разветвительные муфты на магистральных участках АЛ	От 200х2 до 600х2	МПП	соединители экрана 4462, экранирующий провод, отрезки трубок ТУТ
		МРП	соединители экрана 4460-D и 4462, экранирующий провод, отрезок ленты-плетенки заземления, отрезки трубок ТУТ
Станционные разветвительные муфты в помещениях ввода кабелей на АТС	От 200х2 до 600х2	МРПС	соединитель экрана 4462, мастика МГ 14-16, изоляционная лента ПВХ, отрезки трубок ТУТ

Муфты для заполненных кабелей емкостью от 10 до 100 пар (монтаж соединителями УУ-2):

Номенкл. №	Наименование	Емкость кабелей при диаметрах жил	
		0,4-0,5 мм	0,64-0,7 мм
Прямые муфты			
К-02030	Муфта МПП 0,1/0,3 для заполненных кабелей 20х(0,4-0,5); 10х(0,4-0,7) с УУ-2	10-20	10
К-02031	Муфта МПП 0,5 для заполненных кабелей 30х(0,4-0,5); 20х(0,64-0,7) с УУ-2	30	20
К-02032	Муфта МПП 1 для заполненных кабелей 50х(0,4-0,5); 30х(0,64-0,7) с УУ-2	50	30
К-02033	Муфта МПП 2 для заполненных кабелей 100х(0,4-0,5); 50х(0,64-0,7) с УУ-2	100	50
Разветвительные муфты			
К-02038	Муфта 2МРП 0,2/0,3 для заполненных кабелей 20х(0,4-0,5) с УУ-2	20=10+10	–
К-02039	Муфта 2МРП 0,5 для заполненных кабелей 30х(0,4-0,5); 20х(0,64-0,7) с УУ-2	30=20+10	20=10+10
К-02040	Муфта 2МРП 1 для заполненных кабелей 50х(0,4-0,5); 30х(0,64-0,7) с УУ-2	50=30+20	30=20+10
К-02041	Муфта 2МРП 2 для заполненных кабелей 100х(0,4-0,5); 50х(0,64-0,7) с УУ-2	100=50+50	50=30+20
К-02047	Муфта 3МРП 0,5 для заполненных кабелей 30х(0,4-0,5) с УУ-2	30=10+10+10	–
К-02048	Муфта 3МРП 1 для заполненных кабелей 50х(0,4-0,5); 30х(0,64-0,7) с УУ-2	50=20+20+10	30=10+10+10
К-02049	Муфта 3МРП 2 для заполненных кабелей 100х(0,4-0,5); 50х(0,64-0,7) с УУ-2	100=50+30+20	50=20+20+10

Муфты для заполненных кабелей емкостью от 200 до 600 пар (монтаж соединителями СМЖ-10 в капсулах):

Номенкл. №	Наименование муфты	Емкость кабелей при диаметрах жил	
		0,4-0,5 мм	0,64-0,7 мм
Прямые муфты			
К-02034	Муфта МПП 2/4 для заполненных кабелей 200x(0,4-0,5); 100x(0,64-0,7)	200	100
К-02035	Муфта МПП 5/6 для заполненных кабелей 300x(0,4-0,5); 200x(0,64-0,7)	300	200
К-02036	Муфта МПП 5/9 для заполненных кабелей 400x(0,4-0,5); 300x(0,64-0,7)	400	300
К-02037	Муфта МПП 10/12 для заполненных кабелей 600x(0,4-0,7)	500-600	400-600
Разветвительные муфты			
К-02042	Муфта 2МРП 2/4 для заполненных кабелей 200x(0,4-0,5); 100x(0,64-0,7)	200=100+100	100=50+50
К-02043	Муфта 2МРП 5/6 для заполненных кабелей 300x(0,4-0,5); 200x(0,64-0,7)	300=200+100	200=100+100
К-02044	Муфта 2МРП 5/9 для заполненных кабелей 400x(0,4-0,5); 300x(0,64-0,7)	400=200+200	300=200+100
К-02045	Муфта 2МРП 10/12 для заполненных кабелей 600x(0,4-0,7)	500=300+200 600=300+300 600=400+200	400=200+200 500=300+200 600=300+300
К-02050	Муфта 3МРП 2/4 для заполненных кабелей 200x(0,4-0,5); 100x(0,64-0,7)	200=100+50+50	100=50+30+20
К-02061	Муфта 3МРП 5/6 для заполненных кабелей 300x(0,4-0,5); 200x(0,64-0,7)	300=3x100	200=100+50+50
К-02062	Муфта 3МРП 5/9 для заполненных кабелей 400x(0,4-0,5); 300x(0,64-0,7)	400=200+100+100	300=3x100
К-02063	Муфта 3МРП 10/12 для заполненных кабелей 600x(0,4-0,7)	500=200+200+100 600=3x200	400=200+200+100 500=300+100+100 600=3x200
К-02058	Муфта 4МРП 5/9 для заполненных кабелей 400x(0,4-0,5); 300x(0,64-0,7)	400=4x100	300=2x100+2x50
К-02059	Муфта 4МРП 10/12 для заполненных кабелей 600x(0,4-0,5); 500x(0,64-0,7)	500=200+3x100 600=300+3x100	400=4x100 500=200+3x100
К-02065	Муфта 4МРП 10/12-1 для заполненных кабелей 600x(0,4-0,7)	400=400+3x100 500=500+3x100 600=600+3x100	400=400+3x100 500=500+3x100 600=600+3x100

**Примечание:** СМЖ-10 и капсулы для них приобретаются отдельно.

Муфты разветвительные станционные для заполненных кабелей (монтаж соединителями СМЖ-10):

Номенкл. №	Наименование	Емкость основн. кабеля при диаметрах жил	
		0,4-0,5 мм	0,64-0,7 мм
К-02110	Муфта станционная 2-4МРПС 2/4 для заполненных кабелей 200-400x(0,4-0,5)	200-400	-
К-02111	Муфта станционная 5-6МРПС 5/6 для заполненных кабелей 500-600x(0,4-0,5); 200x(0,64-0,7)	500-600	200*
К-02112	Муфта станционная 6-12 МРПС 6/12 для заполненных кабелей 300-600x(0,64-0,7)	-	300-600

**Примечание:** \* В оголовнике 5-6МРПС 5/6 три патрубка заглушены. При монтаже кабелей 200x2 (0,64-0,7) один из свободных патрубков герметизируют путем усадки на него термоусаживаемого колпачка ОКТ 40/16-75.

Если муфты для заполненных кабелей предполагается монтировать с применением многожильных соединителей зарубежного производства, то подбор муфт следует производить по следующей таблице:

Номенкл. №	Наименование	Диаметр жил, мм	Емкость кабеля при монтаже сростка соединителями		
			4000-D в капсулах	9777-S в капсулах	9700-C геленаполненный
К-02034	Муфта МПП 2/4 для заполненных кабелей	0,4-0,5	200	200	200-300
К-02042	Муфта 2МРП 2/4 для заполненных кабелей	0,64-0,7	100	100	100
К-02050	Муфта 3МРП 2/4 для заполненных кабелей		100	100	100
К-02035	Муфта МПП 5/6 для заполненных кабелей	0,4-0,5	300	300-400	400
К-02043	Муфта 2 МРП 5/6 для заполненных кабелей	0,64-0,7	200	200	200
К-02061	Муфта 3 МРП 5/6 для заполненных кабелей		200	200	200
К-02036	Муфта МПП 5/9 для заполненных кабелей	0,4-0,5	400	500-600	500-600
К-02044	Муфта 2МРП 5/9 для заполненных кабелей	0,64	300-400	300-400	200-400
К-02062	Муфта 3МРП 5/9 для заполненных кабелей		300-400	300-400	200-400
К-02058	Муфта 4МРП 5/9 для заполненных кабелей	0,7	300	300	200-300
К-02037	Муфта МПП 10/12 для заполненных кабелей	0,4-0,5	500-600	-	-
К-02045	Муфта 2 МРП 10/12 для заполненных кабелей	0,64	500-600	500-600	500-600
К-02063	Муфта 3МРП 10/12 для заполненных кабелей		500-600	500-600	500-600
К-02059	Муфта 4 МРП 10/12 для заполненных кабелей	0,7	400-600	400-600	400-600
К-02065	Муфта 4 МРП 10/12-1 для заполненных кабелей		400-600	400-600	400-600

## Муфты компрессионные соединительные КМЗ для заполненных кабелей

Муфты КМЗ предназначены для монтажа кабелей ТППЭпЗ и ТППЗП. В качестве материала для заливки смонтированных сростков в муфтах КМЗ применяется жидкий нетвердеющий гидрофобный наполнитель отечественного производства “Заканит-Н”.

Состав комплекта КМЗ (100 пар):

- муфта полиэтиленовая прямая МПП
- опалубка (пластиковый лист)
- провод экранирующий
- соединители экрана компании “ЗМ” 4460-D
- соединители для жил UY-2
- мастика 2900 R
- гидрофобный наполнитель “Заканит-Н”
- салфетка очистительная
- 2183 Виниловая лента EZ
- 88Т Скотч лента виниловая
- шкурка шлифовальная
- бинт влагоотверждаемый “Армопласт”
- инструкция по монтажу

В составы комплектов разветвительных муфт КМЗР, кроме перечисленных выше деталей и материалов, входят детали и материалы для вывода 2-х или 3-х ответвляющихся кабелей.

Комплекты деталей универсальных муфт КМЗУ позволяют смонтировать каждую муфту либо как прямую, либо как разветвительную на два направления.

Корпус КМЗ (до 100x2) – муфта МПП:



Корпус КМЗР (до 100x2) – муфта МПП с обрезанным конусом:

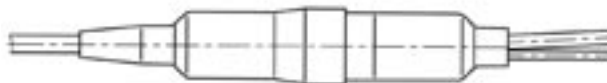

Смонтированная КМЗ, обмотанная “Армопластом”:



Корпус КМЗУ – листовой пластик:



Номенкл. №	Наименование	Тип муфты	Количество ответвляющихся кабелей	Емкость кабеля при диаметре жил, мм
М-06010	КМЗ-10	прямая	–	10 (0,32; 0,4; 0,5)
М-06011	КМЗ-20/30	прямая	–	20-30 (0,32; 0,4; 0,5); 20 (0,64; 0,7)
М-06012	КМЗ-50	прямая	–	50 (0,32; 0,4; 0,5); 30 (0,64; 0,7)
М-06013	КМЗ-100	прямая	–	100 (0,32; 0,4; 0,5); 50 (0,64; 0,7)
М-06017	КМЗ-100 с Армопластом	прямая	–	100 (0,32; 0,4; 0,5); 50 (0,64; 0,7)
М-06050	КМЗР-20	разветвительная	2	20=10+10 (0,32; 0,4; 0,5)
М-06051	КМЗР-30/50	разветвительная	3	30=10+10+10 (0,32; 0,4; 0,5) 30=10+10+10 (0,64; 0,7) 50=20+20+10 (0,32; 0,4; 0,5)
М-06052	КМЗР-100	разветвительная	3	100=50+30+20 (0,32; 0,4; 0,5)
М-06053	КМЗР-100 с Армопластом	разветвительная	3	100=50+30+20 (0,32; 0,4; 0,5)
М-06018	КМЗУ-200/300	универсальная	2	200 (0,32; 0,4; 0,5); 300 (0,4); 100 (0,64; 0,7)
М-06019	КМЗУ-300/500	универсальная	2	400-500 (0,32; 0,4); 300-400 (0,5); 200-300 (0,64; 0,7)
М-06054	КМЗУ-500/600	универсальная	–	600 (0,32; 0,4); 500-600 (0,5); 400-600 (0,64; 0,7)

# Муфты для монтажа внутризоновых и сельских кабелей

## Муфты тупиковые МТ и МТО

### Муфты МТ

Предназначены для сращивания кабелей сельской связи с внешним диаметром оболочки до 22 мм. Сростки токопроводящих жил кабелей в тупиковых муфтах МТ-36 и МТ-45 заливаются герметиком Вилад-31.

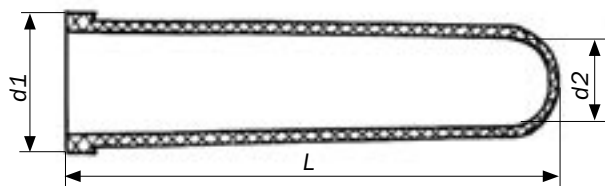

Номенкл. №	Типоразмер	Назначение	Размеры, мм			Расход компонента герметика, г		Масса, кг
			L	d1	d2	A	Б	
M-02270	MT-16	Для защиты мест соединения жил на однопарных кабелях ПРППМ, ПРПВМ, ПТПЖ, ПТВЖ с жилой 0,9-1,2 мм	220	25	16	-	-	0,04
M-02268	MT-36	Для защиты мест соединения жил на одночетверочных кабелях КСПП, КСПЗП, КСПЗПБ, ЗКП, ЗКПБ	240	46	36	60	60	0,12
M-02272	MT-45	Для защиты мест соединения жил на кабелях типа ТПП от 10 до 100 пар с жилой от 0,32 до 0,5 мм	240	55	45	90	90	0,14

**Примечание:** Тупиковые муфты типоразмеров МТ-36 и МТ-45 имеют варианты с оголовниками на 2, 3 и 4 патрубка.

### Муфты МТО

Тупиковые муфты с оголовниками комплектуются трубками ТУТ для герметизации вводов и стыков оголовников с корпусами. Детали и материалы для сращивания жил и восстановления их изоляции необходимо заказывать дополнительно.

В патрубки оголовников муфт МТО кабели вводятся после удаления брони и защитных покровов. Перепайка брони выполняется вне муфты. Защитные покровы восстанавливают с применением материалов для "холодной" герметизации. Для защиты муфт типа МТО применяют чугунные или

пластмассовые тупиковые защитные муфты, либо отрезки асбестоцементных труб, закрываемые с торцов пробками ПКП (см. раздел 1.1).

Трубы и пробки подбирают с учетом типоразмера муфты МТО. Например, муфты МТО-45 и МТО-60 защищают трубой 100 мм, а муфты МТО-80 трубой 150 мм. Внутренний объем трубы допускается заливать битумной мастикой или герметиком "Вилад-31", при этом используется комплект герметика для МЧЗ (см. раздел 3.1).

Типоразмер	Размеры, мм		Масса, кг
	L	D	
2 МТО-36	325	56	0,16
2 МТО-45	324	63	0,21
2 МТО-60	404	86	0,32
2 МТО-80	416	109	0,50
3 МТО-45	324	64	0,23
3 МТО-60	404	86	0,38
3 МТО-80	416	111	0,64
4 МТО-45	305	64	0,25
4 МТО-80	387	108	0,73

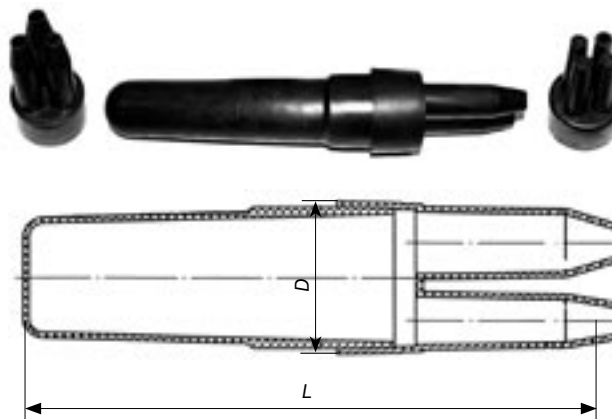

Назначение муфт МТО:

Номенкл. №	Типоразмер	Количество ответвлений	Внутренние диаметры патрубков, мм	Емкость кабелей при диаметре жил, мм
K-02068	2 МТО-36	2	12/17+12/16	КСПП1x4+КСПП1x4
K-02069	2 МТО-45	2	7/16+10/19	10+10 (0,5)
K-02157	2 МТО-60	2	19/23+19/23	50+50 (0,5)
K-02158	2 МТО-80	2	18/40+18/30	100+100 (0,5)
K-02070	3 МТО-45	3	7/16+7/16+7/16	20=10+10 (0,5)
K-02159	3 МТО-60	3	19/24+15/19+15/19	50=30+20 (0,5)
K-02160	3 МТО-80	3	18/30+13/27+13/27	100=50+50 (0,5)
K-02071	4 МТО-45	4	8/10+8/10+8/10+8/10	10+10+10+10 (0,5)
K-02161	4 МТО-80	4	16/28+16/28+16/28+16/28	100=50+30+20 (0,5)

**Примечание:** Муфты МТО поставляются в комплектах с трубками ТУТ.



## Комплекты муфт для монтажа КСПП, ЗКП и ЗКВ “холодным” способом

Предназначены для монтажа кабелей КСПП, ЗКП, ЗКВ с экранами продольного наложения. В комплект входят материалы, обеспечивающие сращивание жил, заливку сростка, восстановление экрана и герметизацию корпуса муфты “холодным” способом. Сращивание жил производят соединителями U1B, которые заказываются дополнительно (для МПП 0,5-1х4). Длина сростка (расстояние между обрезами оболочек), указана на рисунке.

Восстановление экрана производится с помощью двух соединителей экрана 4460-D и экранной шины из алюминия. Внутренний объем муфты заполняют гелем 8882 через одно из заливочных отверстий. После окончания заливки оба отверстия закрывают пробками. Восстановление оболочки производят “холодным” способом, путем наложения на стыки частей муфты и на стыки муфты с кабелем поясков из мастики 2900R, закрепляемых обмотками из липкой виниловой ленты 88T.

### Монтаж муфты МПП 0,5-1х4

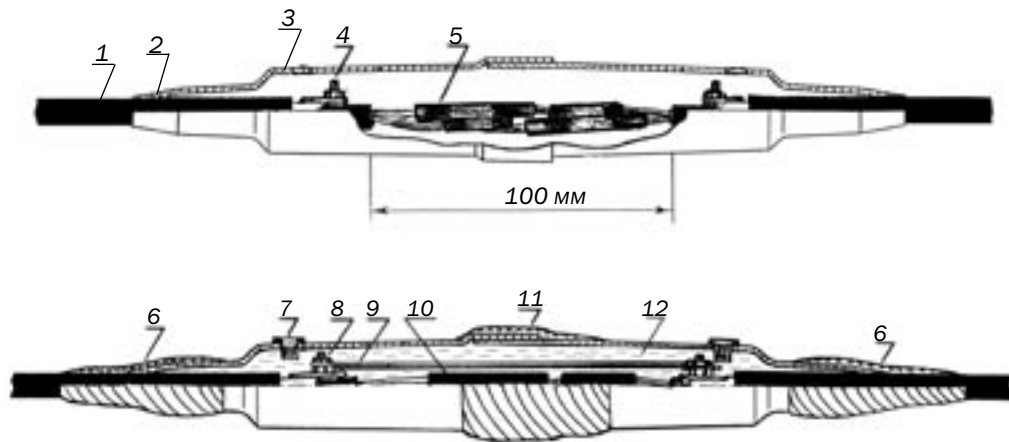

- 1 - Кабель КСПП
- 2 - Муфта МПП 0,5
- 3 - Отверстие для заливки геля
- 4 - Соединитель экрана 4460-D, установленный на экран и закрепленный одной гайкой
- 5 - Соединитель U1B
- 6 - Поясок из мастики 2900R, обмотанный сверху лентой 88T, на конусе муфты
- 7 - Отверстие для заливки, закрытое полиэтиленовой пробкой

- 8 - Шпилька соединителя экрана с установленной экранной шиной (сверху она прижимается второй гайкой)
- 9 - Экранная шина
- 10 - Сросток
- 11 - Поясок из мастики 2900R, обмотанный сверху лентой 88T, на стыке частей муфты
- 12 - Гель 8882

Номенкл. №	Наименование	Масса, кг
К-02276	Муфта п/эт МПП 0,5-1х4 (без соединителей)	0,82
К-02277	Муфта МП-КСПП-ЗКП	0,85

**Примечание:** Комплект муфты МП-КСПП-ЗКП по назначению аналогичен МПП 0,5-1х4, но в него входят соединители U1B, а в качестве заливочного материала используется блокирующий компаунд 4407-B

## Муфты газонепроницаемые

### Муфты полиэтиленовые газонепроницаемые типа МГНМс

Предназначены для установки на кабелях типа ТП, которые в процессе эксплуатации содержатся под постоянным избыточным воздушным давлением до 69 кПа (0,7 кгс/см<sup>2</sup>). Муфты в процессе монтажа заливаются саморасширяющимся полиуретановым герметиком Вилад-31, состоящим из двух компонентов А и Б.

МГНМс 19/29 и 27/40:

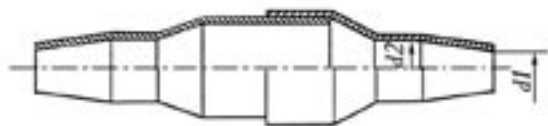

МГНМс 40/66 и 60/77:

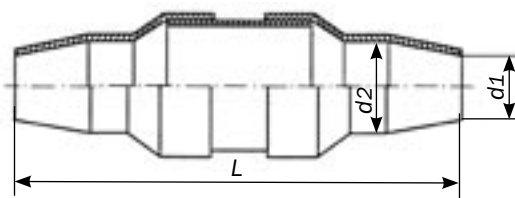

Маркировка:

МГНМс 27/40

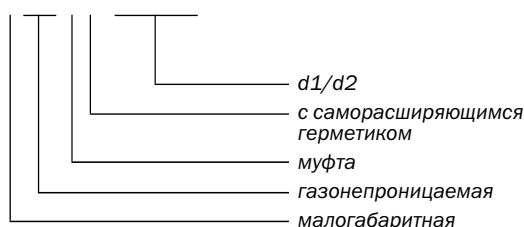

МГНМ 27/40

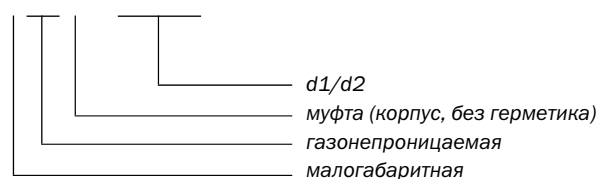

Подбор муфт МГНМс по емкости и диаметрам жил кабелей типа ТП:

Типоразмер	Длина разделанного участка кабеля, мм	Емкость кабеля ТППэп при диаметрах жил				
		0,32 мм	0,4 мм	0,5 мм	0,64 мм	0,7 мм
МГНМс 19/29	90	100 200	100 200	100	–	–
МГНМс 27/40	130	300 400 500	300 400	200 300	100	100
МГНМс 40/66	170	600 700 800 900 1000 1200	500 600 700 800 900 1000 1200	400 500 600 700	200 300 400	200 300
МГНМс 60/77	190	1400 1600 1800 2000 2400		800 900 1000 1200	500 600	400 500 600

Номенкл. №	Наименование	Масса, кг
К-05001	Муфта МГНМс 19/29 с герметиком (А и Б по 90 г) и ТУТ	0,59
К-05002	Муфта МГНМс 27/40 с герметиком (А и Б по 120 г) и ТУТ	0,83
К-05003	Муфта МГНМс 40/66 с герметиком (А и Б по 300 г) и ТУТ	1,91
К-05009	Муфта МГНМс 60/77 с герметиком (А и Б по 450 г) и ТУТ	2,40
М-02271	Муфта МГНМ 19/29	0,04
М-02273	Муфта МГНМ 27/40	0,15
М-02275	Муфта МГНМ 40/66	0,35
М-02276	Муфта МГНМ 60/77	0,44

## Универсальные водогазонепроницаемые муфты УВГНМ

Устанавливаются на магистральных и распределительных кабелях типа ТП, включаемых в боксы типа БКТО или в шкафы, оснащенные плантами врезного типа, например, в шкафы ШРПВ 1200х2. Универсальные муфты УВГНМ располагаются в цокольной части распределительных шкафов. На кабелях емкостью 100 пар они могут устанавливаться непосредственно перед секцией с плантами или в любом другом месте.

На кабелях, содержащихся под давлением, муфты УВГНМ монтируют в качестве газонепроницаемых. На кабелях с гидрофобным заполнением УВГНМ монтируют в качестве водонепроницаемых.

Герметизация муфты с оболочкой кабеля может производиться отрезком ТУТ или “холодным” способом с применением лент ЛГ-2, 88Т и бинта “Армопласт”.

Муфты поставляются в виде комплектов деталей и материалов. Буква “Г” в типоразмере муфты обозначает “горячий” способ герметизации, “Х” – “холодный”.

Муфта УВГНМх 27/40:

Муфта УВГНМг 19/29:



Номенкл. №	Типоразмер	Емкость кабеля при диаметре жил	
		0,4 мм	0,5 мм
К-06003	УВГНМг 19/29	100х2; 200х2	100х2
К-06004	УВГНМг 27/40	300х2; 400х2	200х2; 300х2
К-06005	УВГНМг 40/66	500х2; 600х2	400х2; 500х2; 600х2
К-06006	УВГНМх 19/29	100х2; 200х2	100х2
К-06007	УВГНМх 27/40	300х2; 400х2	200х2; 300х2
К-06008	УВГНМх 40/66	500х2; 600х2	400х2; 500х2; 600х2

## Вертикальные газонепроницаемые муфты ГНМв



Изготавливаются компанией “Связьстройдеталь” по рекомендациям компании “ЗМ” с применением зарубежных монтажных материалов. Муфты заливаются компаундом 4407.

Муфты устанавливаются на кабелях типа ТП емкостью от 100 до 600 пар, содержащихся под постоянным избыточным воздушным давлением. Муфты монтируются и работают в вертикальном положении. ГНМв устанавливаются в распределительных шкафах, в цокольной части. Например, в шкафах типа ШРПВ 1200х2.

Муфты поставляются в виде комплектов деталей и материалов.

## Горизонтальные газонепроницаемые муфты ГНМг

Изготавливаются компанией “Связьстройдеталь” по рекомендациям компании “ЗМ” с применением зарубежных монтажных материалов. Муфты заливаются компаундом 4407.

Муфты устанавливаются на кабелях типа ТП емкостью от 100 до 600 пар, содержащихся под постоянным избыточным воздушным давлением. Муфты монтируются и работают в горизонтальном положении в помещениях ввода кабелей в АТС и в шкафовых колодцах кабельной канализации. Муфты поставляются в виде комплектов деталей и материалов.

